

wavin

Pilsa

Koku Önleyici Valf

Hepvo®

YENİ

Hepvo®

**Koku Önleyici Valf İle S Sifon
Kullanmanıza Gerek Kalmaz**

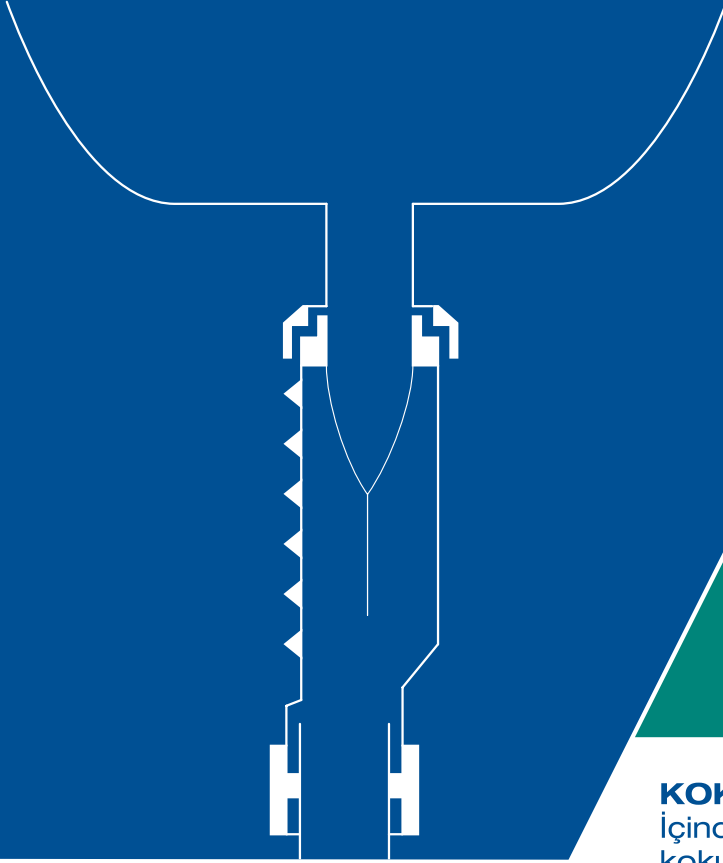

KOKUSUZ

İçindeki diyafram sayesinde atık su sistemindeki kokuları engeller

SESSİZ

Drenaj sırasında ses yapmaz

HİJYENİK

S sifonlardaki gibi su olmadığından mikrop oluşmaz ayrıca böcek girişini engeller

wavin

www.wavin.com.tr

Solutions for Essentials

Hepvo Nedir ?

HepVO yenilikçi hijyenik atık su valfidir. Kanalizasyon/atık su tesisatından bina içine pis koku sızmasını önlemek için tasarlanmıştır. Kendinden çalışır.

HepVO sistemdeki negatif basıncı bertaraf ederek temiz hava girişi sağlar. Böylece yaşam alanlarına kötü kokulu hava yayılmasını engelleyerek, modern tesisat tasarımı ve sistem verimliliği sağlar.

HepVO koku önleyici valf, dikey veya yatay (dirsek ile) monte edilebilir. Dar alanlarda yatay olarak montaj edilip yerden tasarruf sağlar. 32mm ve 40mm çaplarda mevcuttur.

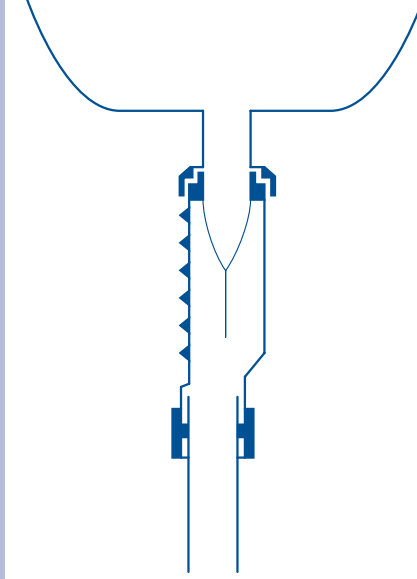

Dikey: Kapalı

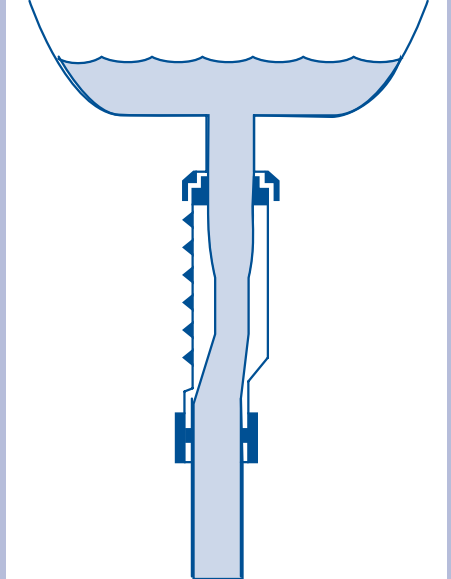

Dikey: Çalışır durumda

Hepvo'nun Faydaları

Geleneksel koku önleme yöntemi olan S sifonlarla kıyaslandığında avantajları :

- Koku ve gürültü yapmaz.
- Hijyeniktir. Böcek girişini engeller
- Susuz olduğu için buharlaşma ya da donma sorunu olmaz.
- Yüksek debi ve hızlı akış sağlar.
- Bir çok bağlantının bulunduğu ana hatta bir adet kullanılabilir, tasarruf sağlar.
- Her türlü atık su tesisatında kullanılabilir (lavabo, banyo, yazlık, tekne, karavan vb.)

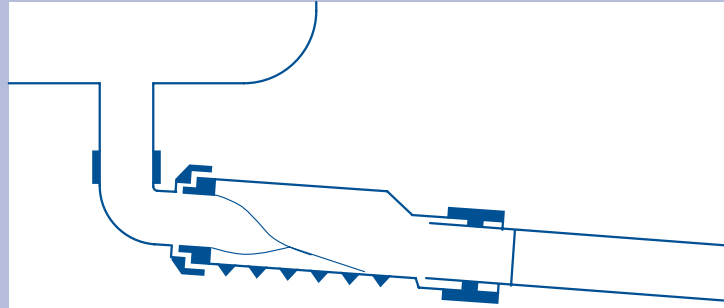

Yatay: Kapalı

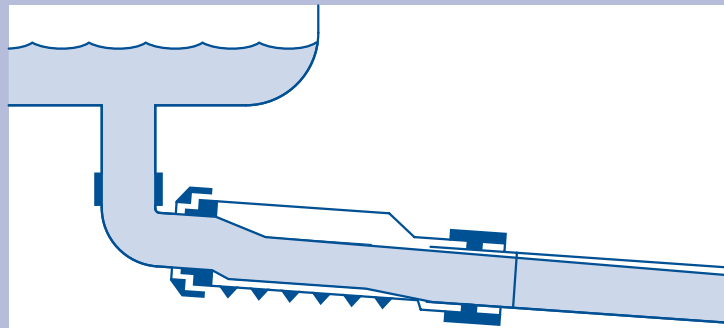

Yatay: Çalışır durumda

HEPVO® Koku Önleyici Valf

Hepvo Uygulamaları

HEPVO yaşam alanlarımız ve drenaj sistemi arasında bir bariyerdir. Kanalizasyon sistemlerinde oluşan gazın binaya girişi engellenmelidir. Geleneksel koku önleme yöntemi olan S sifonlarda su azaldığı zaman lıkırtı sesine, koku gelmesine ve böceklerin girmesine neden olur, mikrobial oluşum sağlığını tehdit eder. Oysa HEPVO diaframı su akış hızı ile açılır, suyun tahliyesinden sonra kendiliğinden sıkıca kapanır.

Susuz kullanım imkanı sunan HEPVO sayesinde mikrobial gelişme, koku, gürültü oluşmaz.

HEPVO her koşulda pisu tesisatındaki koku, ses ve mikrobial oluşumu engeller. Tıkanmalara karşı dayanıklıdır.

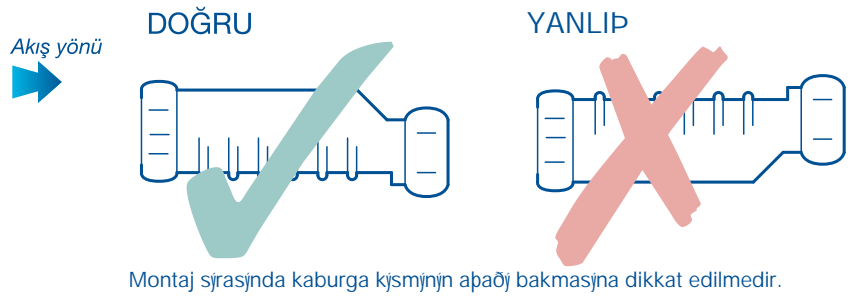

Hepvo Koku Önleyici Valf
Ø 32 mm
Ø 40 mm



Hepvo Oynar Başlı Dirsek 87.5°
Ø 32 mm
Ø 40 mm



Hepvo Adaptör
Ø 32 mm
Ø 40 mm

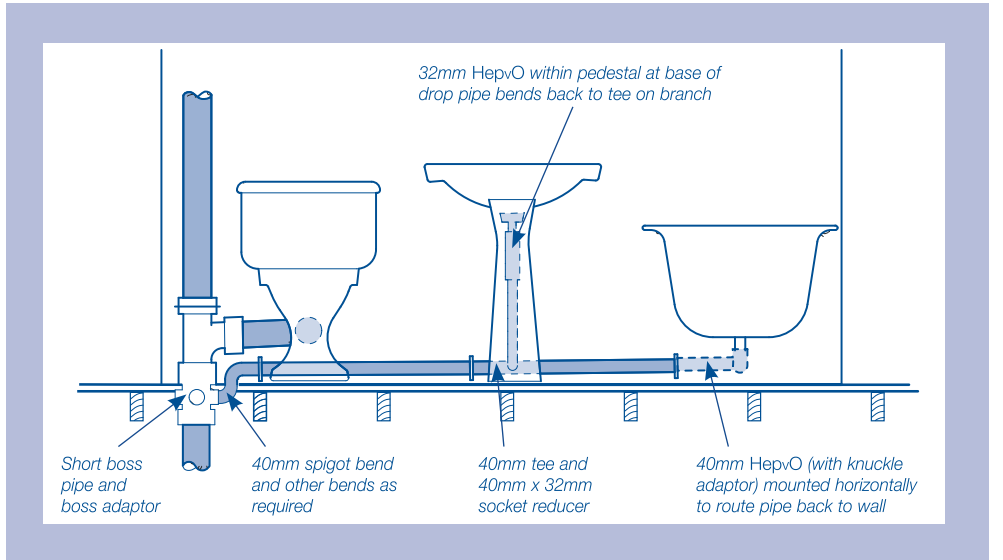

Sıkça Sorulan Sorular ?

1. HEPVO mevcut koku önleyici sisteme ilave olarak mı kullanılır?

HAYIR- HEPVO geleneksel koku önleyici S sifonların yerine kullanılır

2. Asit içeren temizleyiciler kullanabilir miyim?

EVET- HEPVO dayanıklı maddelerden üretilmiş olup asit ve alkali içeren yoğun testlerden geçmiştir.

3. HEPVO benim için yeni bir ürün. Sorunsuz çalışacağına nasıl inanabilirim?

HEPVO Türkiye için yeni bir ürün fakat İngiltere'de, Avustralya, Uzakdoğu ve bir çok Avrupa ülkesinde 1997 yılından beri yaygın bir şekilde kullanılmakta. Bir çok uluslar arası standarda sahip olan bu ürünün performansı ile ilgili gıpta edilecek derecede olumlu kayıtlar var.

4. Her çıkışa bir HEPVO bağlamak gerekir mi?

HAYIR-Yanyana bağlı sistemlerde ana girişe koymak yeterlidir.

5. HEPVO kötü hava girişini engelleyerek yaşam alanlarımızda daha iyi bir hijyen sağlar mı?

EVET-HEPVO, Klasik yöntemlere göre ters basınç oluşumuna 10 kat daha fazla dayanıklıdır.

6. Kumaş parçası, saç, spagetti gibi yabancı maddeler HEPVO'nun işlevini engeller mi?

HAYIR-HEPVO yabancı cisimlere karşı çok geniş çaplı testlerden geçmiştir.

7. HEPVO'nun ömrü kaç yıldır?

Diğer S sifonlar kadar ömrü vardır.

8. HEPVO kolayca tıkanır mı örneğin yağlar tıkanma yapar mı?

HAYIR-Yapılan testler sonucu HEPVO nun direk akış sağladığı için tıkanmalara karşı diğer S sifonlardan daha dayanıklı olduğu görülmüştür. Akış doğrudan drenaj hattına yönlendiği için mücevharat vb değerli eşyalarınızı düşürmemeye dikkat etmeniz gerekir.

9. HEPVO uzun bir süre kullanılsa da çalışmaya devam eder mi?

EVET-HEPVO suyla çalışmadığı için sık sık kullanılsa bile kullanıldığı zamanlarda işlevinde hiçbir aksama olmaz.

10. HEPVO ses yapar mı?

HAYIR- diğer sistemlerden "lıkırtı" sesi geldiği halde HEPVO sessiz çalışır.

11. HEPVO mikrobik gelişmeyi teşvik eder mi?

HAYIR-HEPVO'nun üretildiği malzeme mantar, küf vb. mikrobiyal gelişmeye neden olmaz.

FABRİKA

Tel : 322 346 02 95 - 346 02 87
346 67 01 - 346 06 95
346 67 02
Fax : 322 346 70 10 - 346 07 07
346 08 00
CEYHAN YOLU P.K. 87
01321 ADANA

ADANA BÖLGE MÜDÜRLÜĞÜ

Tel : 322 346 06 42
346 02 45
Fax: 322 346 68 96

İSTANBUL BÖLGE MÜDÜRLÜĞÜ

Tel : 216 311 85 10 / 4 Hat
311 85 18
Fax: 216 311 78 38
FATİH MH. YAKACIK CD. NO:23
SAMANDIRA/KARTAL/İSTANBUL

ANKARA BÖLGE MÜDÜRLÜĞÜ

Tel : 312 815 49 20 / 4 Hat
Fax: 312 815 49-28-29
SARAYKÖY, BAYRAKTAR CD. NO:13
KAZAN/ANKARA

İZMİR BÖLGE MÜDÜRLÜĞÜ

Tel : 232 458 60 43 / 4 Hat
Fax: 232 458 60 47
GAZİLER CD. NO: 478
YENİŞEHİR İŞ MERKEZİ K:1 D:113
YENİŞEHİR/İZMİR

SAMSUN BÜRO

Tel : 362 431 40 73-74-77
Fax: 362 431 40 66
KALE MH. ORHANIYE SK.
GÜNEŞ HAN NO:9/21
SAMSUN

BURSA BÜRO

Tel : 224 211 63 78
Fax: 224 211 63 79
BUTTİM İŞ MERKEZİ Ç BLOK
KAT:5 NO:1465 YENİ YALOVA YOLU
4. KM OSMANGAZI/BURSA

ŞANLIURFA BÜRO

Tel : 414 313 59 89
Fax: 414 314 94 89
MARDİN YOLU ÜZERİ
HALİL ÇİFTÇİ APARTMANI ALTI
NO: 122/B ŞANLIURFA